

### 部品の名称

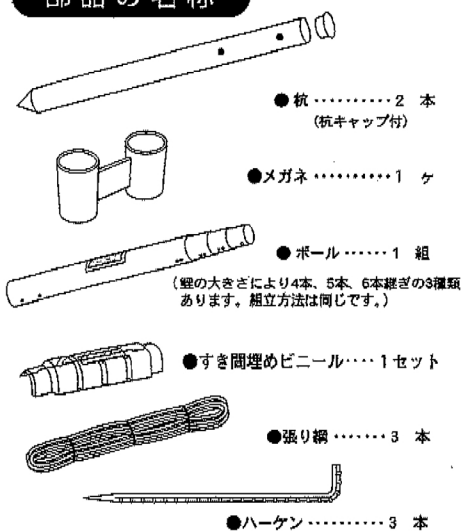

### ポール本体用部品袋

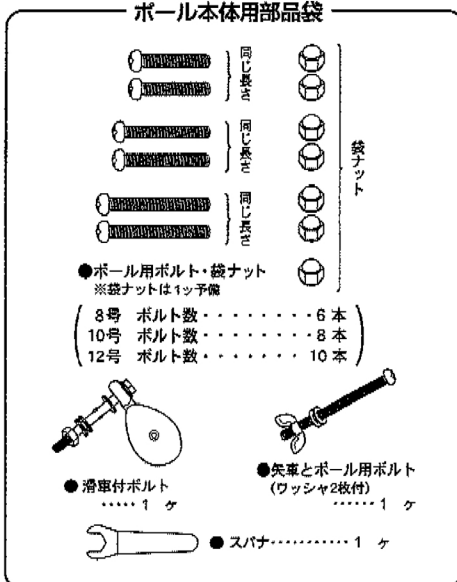

### 杭用部品袋

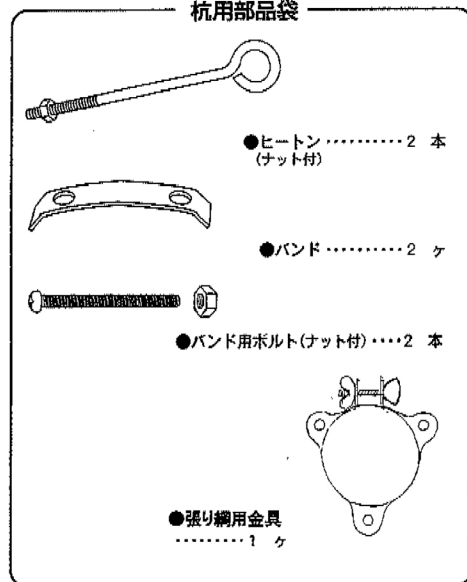

### 組み立て順序

# 1

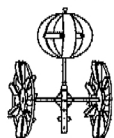

### 矢車の組み立て

矢車セットの組立説明書を参照してください。  
(矢車は別売です。)

# 2

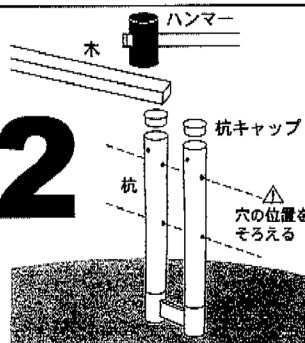

### 杭の打ち込み

少し穴を掘ってから杭を片側ずつ地中約2/3打ち込んでください。  
※地盤が固い場合は杭の先端が広がらない様、木などを当ててください。  
(杭の打ち込み終了後は、メガネをはずしてください。)

# 3

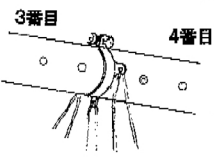

### 張り綱用金具の取り付け

張り綱用金具に張り綱を結び付けポールに通しボルトを締めておいてください。

#### 【金具の位置】

8号 ポール4本継ぎ } ポール先端  
10号 ポール5本継ぎ } から3番目と  
12号 ポール6本継ぎ } 4番目の間

# 4

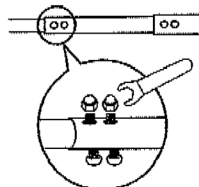

### ポールの組み立て

ポールの先端からポール用ボルト、袋ナットをスパナで組み立ててください。(ポール用ボルトは短い順に使用してください。)

# 5

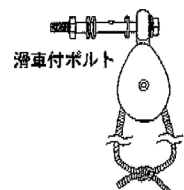

### 鯉のぼり引き上げロープの取り付け

滑車付ボルトに引き上げロープを取り付け先端を結んでください。  
(ロープは別売です。)

# 6

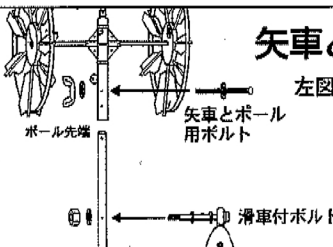

### 矢車とポールの接続

左図の様に接続してください。  
※矢車の筒穴が一番上を使用してください。

# 7

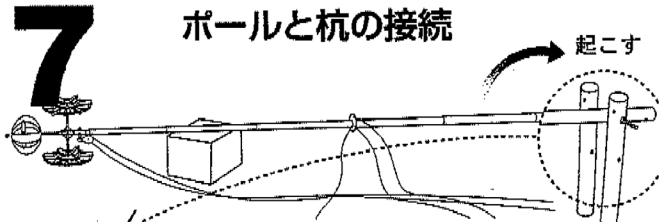

### ポールと杭の接続

ポール下から2番目の穴にヒートンを差し込み、ポールを起こしてください。

残りのヒートンを差し込み、固定してください。

バンドを両側からかぶせ、バンド用ボルトで固定してください。

# 8

【完成図】

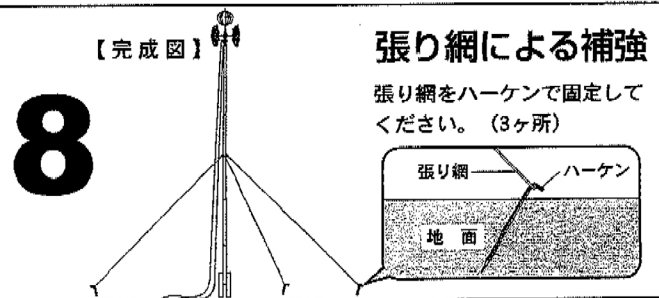

### 張り綱による補強

張り綱をハーケンで固定してください。(3ヶ所)



### ▲使用上の注意

- 杭を打ち込む時は、地面の柔らかい場所は避け、ぐらつかない様しっかり打ち込んでください。
- 組み立て中に万一、ポールが倒れた場合を考え、周囲の安全をご確認の上、組み立てを始めてください。
- ポールはアルミ製のため、電線に触れない様ご注意ください。
- 強風の場合は壁をポールから降ろしてください。